

Укладка на бетонное основание

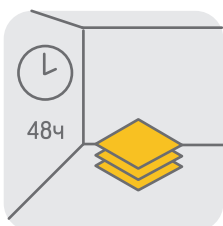

Для адаптации к температурным условиям материалы должны быть заблаговременно доставлены в помещение.

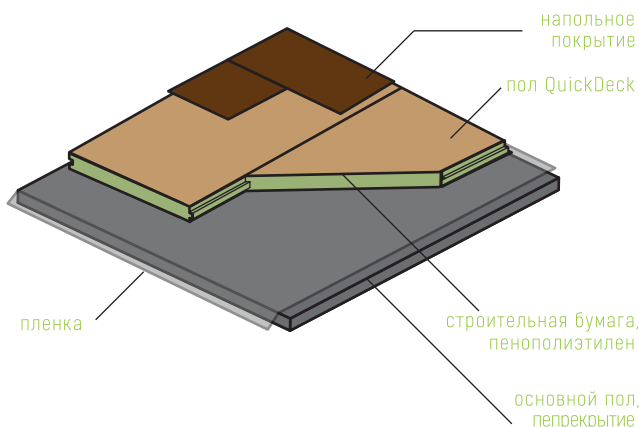
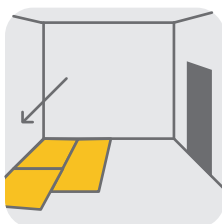

Укладку плит следует начинать от стены противоположно дверному проему.

>15 C

40-60%

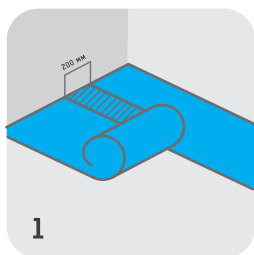

Устройство пароизоляционного слоя. В качестве пароизоляционного слоя на бетонных основаниях рекомендуется укладывать полиэтиленовую пленку с нахлестом соседних листов не менее 200 мм. Для деревянных оснований рекомендуется использовать пергамент или парафинированную бумагу с нахлестом не менее 100 мм.

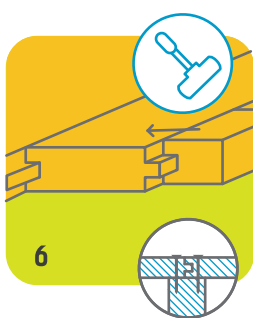
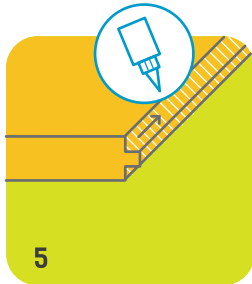
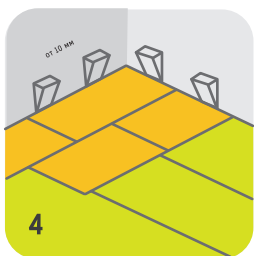

Укладка древесностружечных плит QuickDeck. Укладку плит следует начинать от стены противоположной дверному проему. Между стеной и плитами необходимо оставлять зазор не менее 10 мм. Не допускается образование перекрестных швов между плитами и совпадение со швами теплозвукоизоляции. Поэтому рекомендуется укладывать плиты со смещением не менее 300 мм в поперечном сечении относительно швов уложенных плит QuickDeck и плит теплозвукоизоляции. Плиты QuickDeck склеиваются дисперсией ПВА (ТУ 2241-027-00203521-96) или мастиками строительными полимерными клеящими латексными (ГОСТ 30307-95).



Плиты QuickDeck можно укладывать на любое готовое основание: бетон, деревянный черновой пол. При любом способе укладки соединения плит должно быть стык в стык. Наличие швов между плитами не допускается.

Укладка на пенополистерол, плотность от 35 кг на куб.м.

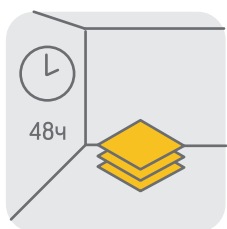
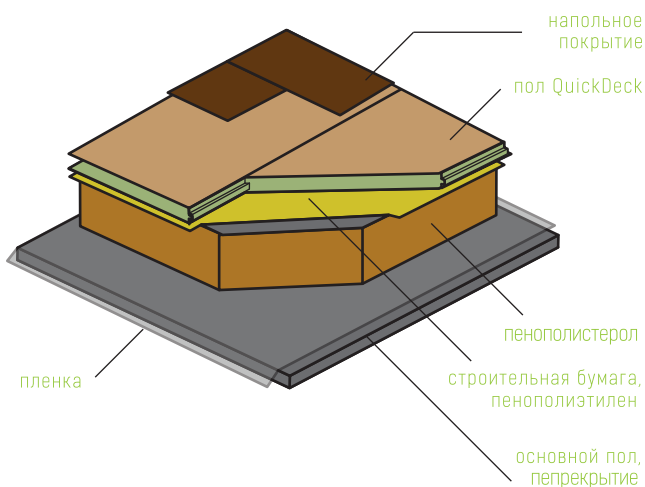

Для адаптации к температурным условиям материалы должны быть заблаговременно доставлены в помещение.

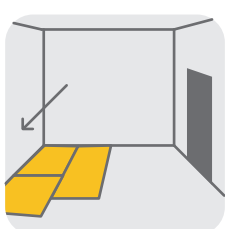

Укладку плит следует начинать от стены противоположно дверному проему.



>15 C



40–60%

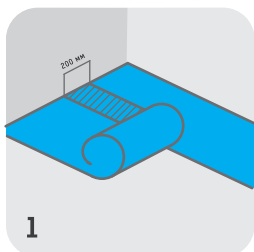

1

Устройство пароизоляционного слоя. В качестве пароизоляционного слоя на бетонных основаниях рекомендуется укладывать полиэтиленовую пленку с нахлестом соседних листов не менее 200 мм. Для деревянных оснований рекомендуется использовать пергамин или парафинированную бумагу с нахлестом не менее 100 мм.

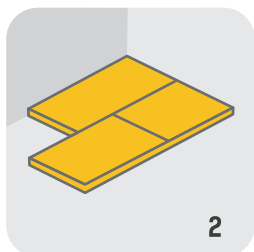

2

Установка выравнивающего слоя. Пористоволокнистые плиты (минераловатные маты) и вспененные материалы (пенополистирол) укладывают насухо, с обеспечением надёжного примыкания к основанию и плотности стыков. Не допускается образование перекрестных швов пенополистирольных плит. При использовании двух и более слоев совпадение швов по вертикали не допускается. В связи с этим рекомендуется укладка слоев со смещением плит не менее чем на 300 мм в поперечном направлении.

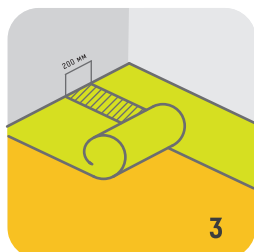

3

Устройство промежуточного слоя. В качестве промежуточного слоя рекомендуется использовать строительный пластик, пенополиэтилен или прочную строительную бумагу. Материал следует укладывать с нахлестом соседних листов не менее 200 мм.

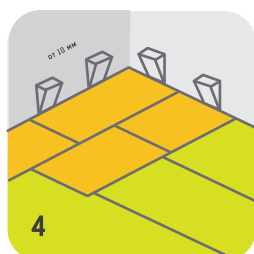

4

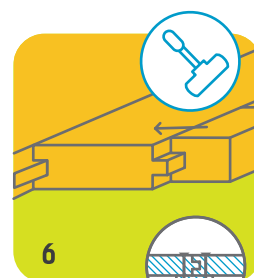
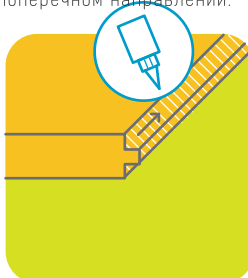

6

Укладка древесностружечных плит QuickDeck. Укладку плит следует начинать от стены противоположно дверному проему. Между стеной и плитами необходимо оставлять зазор не менее 10 мм. Не допускается образование перекрестных швов между плитами и совпадение со швами теплозвукоизоляции. Поэтому рекомендуется укладывать плиты со смещением не менее 300 мм в поперечном сечении относительно швов уложенных плит QuickDeck и плит теплозвукоизоляции. Плиты QuickDeck склеиваются дисперсией ПВА (ТУ 2241-027-00203521-96) или мастиками строительными полимерными клеящими латексными (ГОСТ 30307-95).



Плиты QuickDeck можно укладывать на любое готовое основание: бетон, деревянный черновой пол. При любом способе укладки соединения плит должно быть стык в стык. Наличие швов между плитами не допускается.